

※出隅詳細図

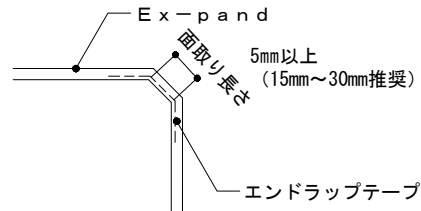

※入隅詳細図

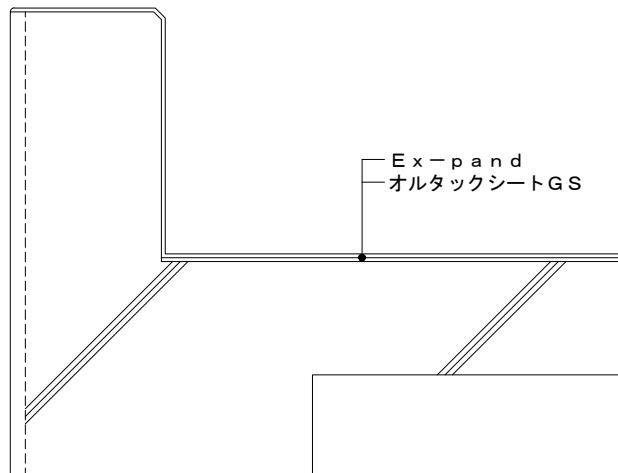
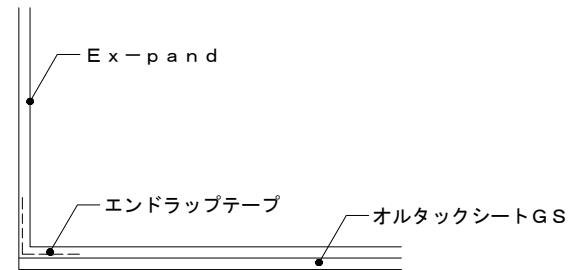

※プライマー塗布後、出隅入隅には補強用メッシュ（エンドラップテープ）を貼ってください。  
※エンドラップテープの使用にあたっては、貼り付け箇所の形状に応じて50、100、200を使い分けて下さい。

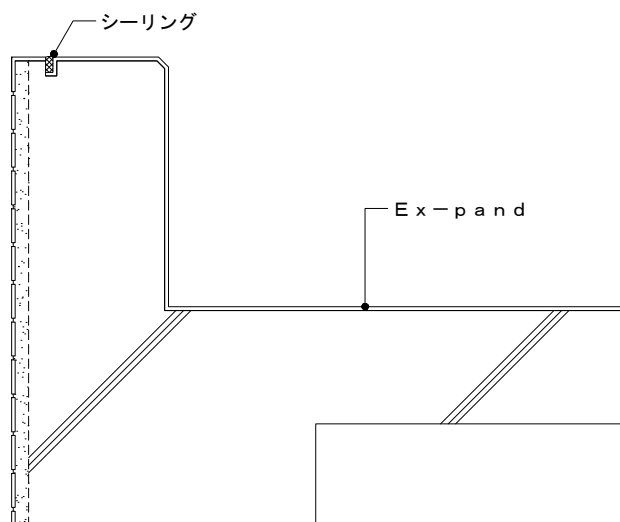

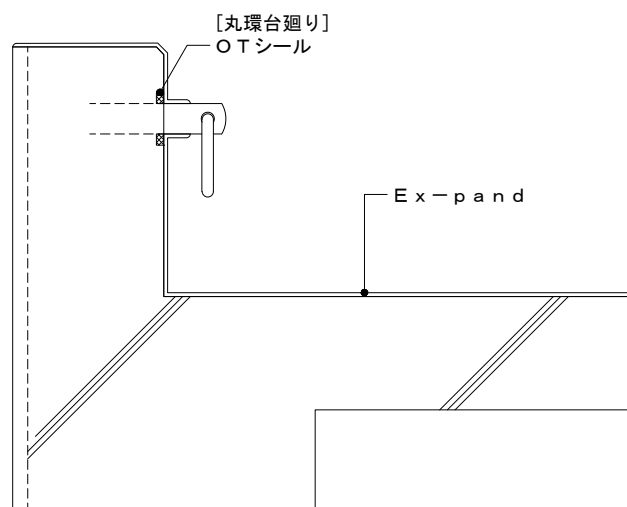

※室内（浴室の場合は立上り末端を水の当たらない高さで固定する。）

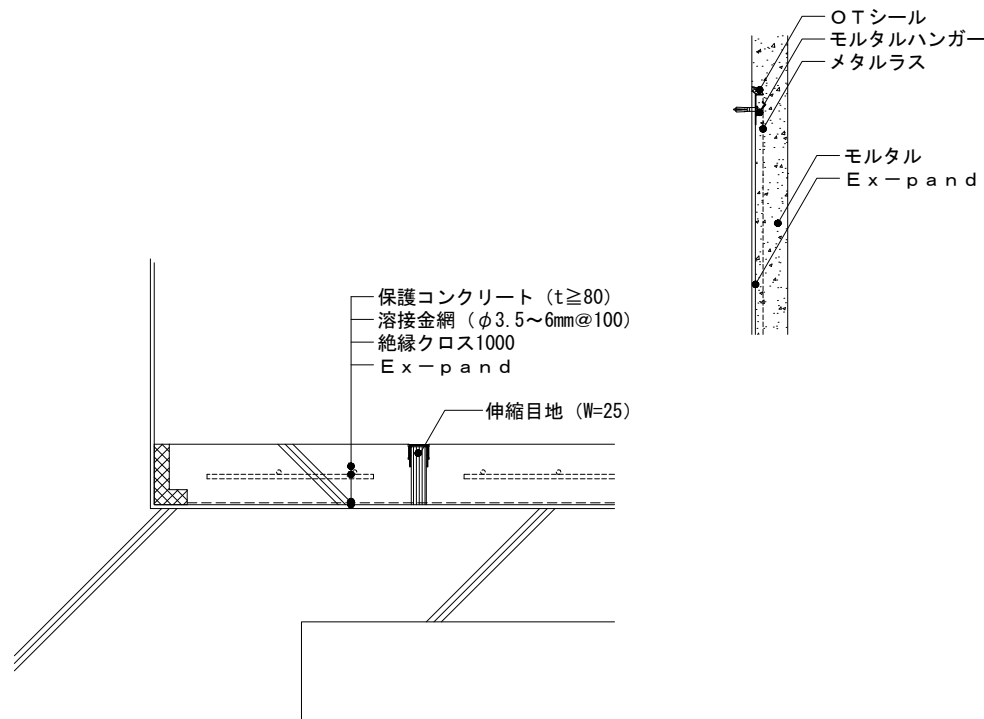

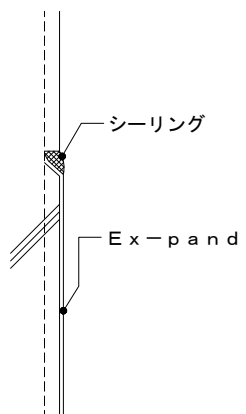

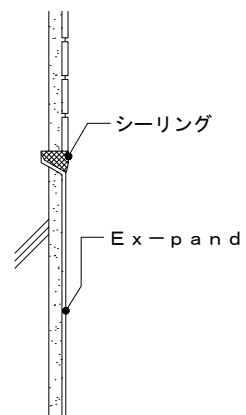

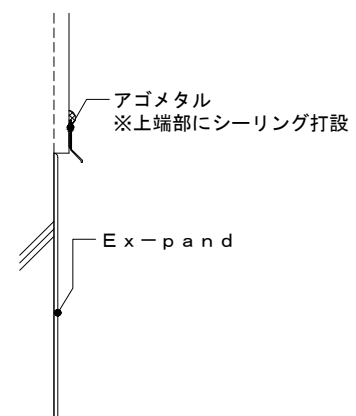
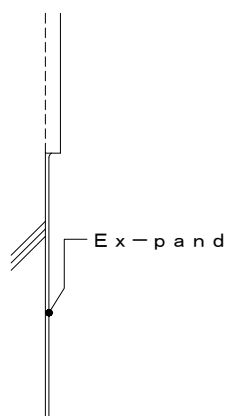
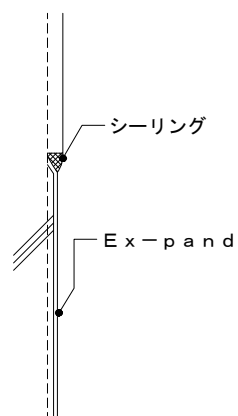

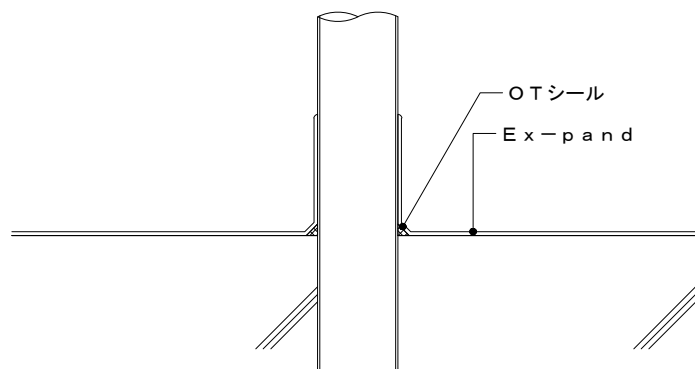

※金属部分にE x - p a n dを塗布する場合は、金属用プライマーを塗布してください。

※金属とコンクリートが取り合う部分には、補強用メッシュ（エンドラップテープ）貼り付けの前にOTシールを施工してください。



