

4	ゴムワッシャ	CR		4-□15×t2
3	六角ボルト	SS400		4-W5/16×12
2	ドレン本体・防水層押え・ストレーナ (RL-4S 125)	FC150	9.1	樹脂系塗料塗装
1	ドレン受け金物	ZAM鋼板	1.9	-
項番	名称	材質	kg/個	

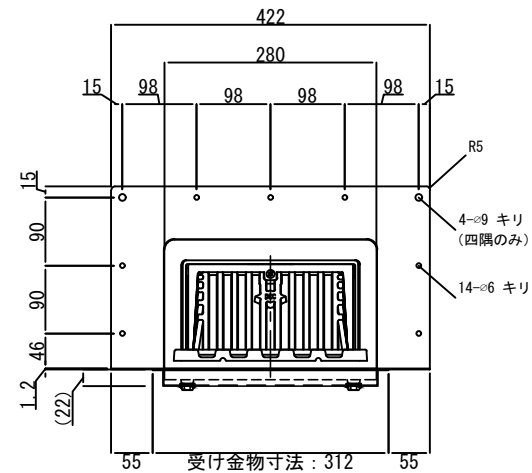
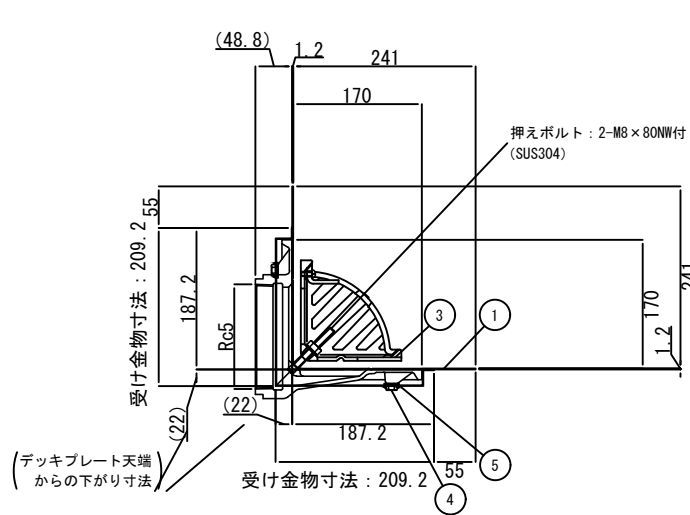

※くりぬきサイズ 200×320