

4	ゴムワッシャ	CR		3-φ15×t2
3	六角ボルト	SS400		3-W5/16×12
2	ドレン本体・防水層押え・ストレーナ (RL-W 125)	FC150	14.6	樹脂系塗料塗装
1	ドレン受け金物	ZAM鋼板	4.0	-
項番	名称	材質	kg/個	

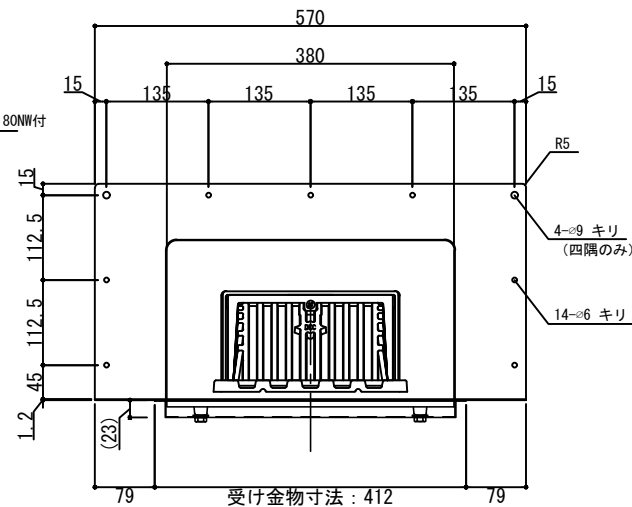
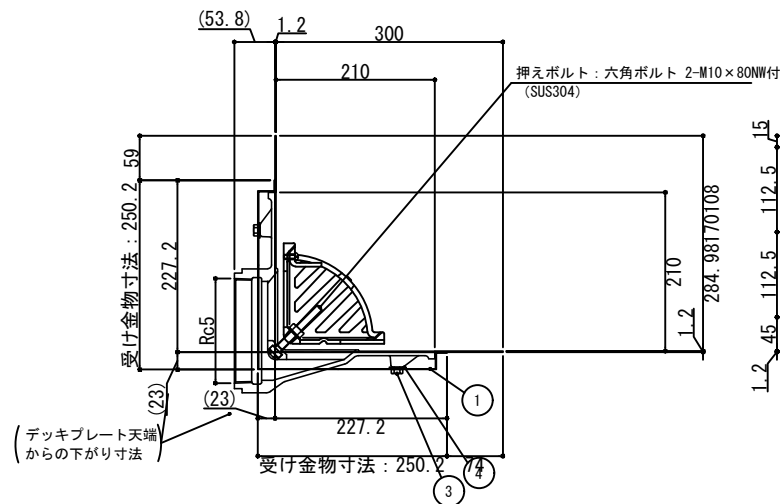

※くりぬきサイズ 230×420